

BOLTE, SKIVER & MØTRIKKER

FLADE SKIVER TIL PLASTIKKOPPER MED UNDERSÆNKEDE UDVENDIGE HULLER OG FLADE INVENDIGE HULLER

Type	Bolt Ø mm	ØD	ØD mm (hul)	f tykkelse ca. mm
M6x24	6	12	6,3	1,2
M8x30	8	30	8,3	1,5
M10x36	10	36	10,5	2,0

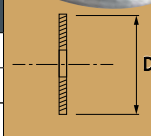

Andre størrelser, typer og kvaliteter tilbydes ved forespørgsel.

FLADE SKIVER TIL STÅLKOPPER MED FLADE IND- OG UDVENDIGE HULLER

Type	Bolt Ø mm	ØD	ØD mm (hul)	f tykkelse ca. mm
M6x24	6	14	6,3	1
M8x30	8	18	8,3	1,5
M10x36	10	22	10,5	2,0

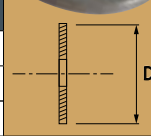

Andre størrelser, typer og kvaliteter tilbydes ved forespørgsel.

BUEDE SKIVER TIL KOPPER MED UNDERSÆNKEDE, INDVENDIGE HULLER

Type	Bolt Ø mm	ØD	ØD mm (hul)	h mm	f tykkelse ca. mm
M7/M8x24	7/8	24	8,2	3,4	1,2
M8x29	8	29	8,5	5,2	1,2
M10x38	10	38	11	5,3	2,0
M12x40	12	40	13	8,3	2,0

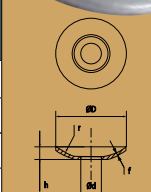

Andre størrelser, typer og kvaliteter tilbydes ved forespørgsel.

MØTRIKKER ELFORZINKET MED OG UDEN LÅS

Type	Bolt Ø mm	Paknings-enhed stk.
M7	7	100/200
M8	8	100/200
M10	10	100/200
M12	12	100/200

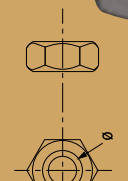

Andre størrelser, typer og kvaliteter tilbydes ved forespørgsel.

ELEVATORBOLTE

Type M	Længder mm L1	Hoved ØD mm
M7	20,25,28,30	20,24
M8 standard	25,30,35,40,50	28
M8 LH1	30	25
M8 LH2	35	24
M10	30,35,40,50,60	35
M12	35,40,50,60	42

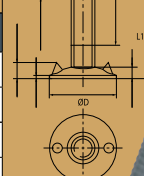

Andre størrelser, typer og kvaliteter tilbydes ved forespørgsel.

BÅNDSAMLERE

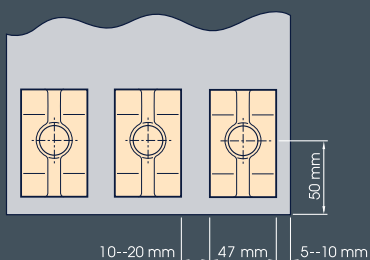

SVEJST STÅL

S	D	DR
100 N/mm à 315 N/mm	400 N/mm à 630 N/mm	800 N/mm à 1000 N/mm
L	50 - 98 - 128 - 148	

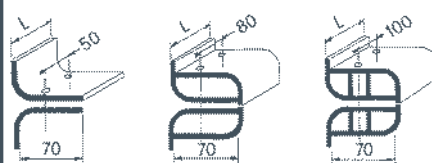

SÆNKSMEDET STÅL



MAXIGRIP 2
800 N/mm à 1 600 N/mm



MAXIGRIP 1 - ≤ 630 N/mm

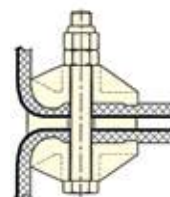
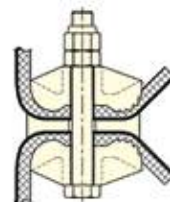

Ændringer forbeholdt.